

Artweger  
**TWIN:LINE**



*„Ich dusche gern.“*

*„Ich bade lieber.“*

**TWINLINE**

DAS 2 X 1 IM BAD.



# Duschen oder Baden? Keine Frage!

Die Badewanne der Zukunft - die TWINLINE von Artweger.

Komfort und Wohlbefinden sind heute die wichtigen Themen, wenn es um das Badezimmer geht. Persönliche Wünsche und Vorlieben wollen berücksichtigt werden. Die Frage, vor der viele dabei stehen: Duschen oder Baden?

Die TWINLINE von Artweger nimmt Ihnen diese Entscheidung ab, denn sie ist beides - Badewanne und Dusche zugleich! Durch ihre integrierte Glastür steigen Sie bequem und fast bodeneben in den Dusch- und Badebereich. Damit ist die TWINLINE die zukunftsweisende Alternative zu herkömmlichen Wannen- oder Duschlösungen. Sie ist Komfort pur!







# Die Badewanne der Zukunft.

**Bequemer Ein-/Ausstieg**



*Siehe auch Seite 12 und 16*

**Geräumige Dusche**



*Siehe auch Seite 12 und 16*

**Vollwertiger Badegenuss**



*Siehe auch Seite 12 und 16*

**Ideal für Renovierungen**



*Siehe auch Seite 26*

**Viel Extra-Komfort**



*Siehe auch Seite 20*

**Auch für kleine Bäder**



*Siehe auch Seite 24*

Duschen oder Baden? Viele von Ihnen kennen das: Der Platz im Bad ist oft einfach zu gering für beides. Doch auf eine der beiden Optionen zu verzichten ist nicht jedermanns Sache. Die TWINLINE schafft nun Platz für beides, ohne mehr Raum zu beanspruchen! Die Artweger TWINLINE ist die All-Inclusive Lösung - ob für Singles oder eine große Familie, für kleine und große Badezimmer.

So bequem haben Sie eine Badewanne noch nie erlebt: Sie öffnen die Tür der TWINLINE und steigen einfach ein! Dabei öffnet sich die integrierte Tür platzsparend nach innen und erlaubt Ihnen den komfortablen, fast bodenebenen Zugang in den Dusch- und Badebereich. Kein Wannенrand, der zu hoch ist. Einfach ein- und aussteigen. Bequemer geht's nicht.

**„Bei mir muss es schnell gehen.“**



**„Ich nehme mir gern Zeit.“**



## TWINLINE 1

- *Geschwungene Wannenform mit extra großzügigem Duschbereich*
- *Gerundete Glastür für viel Platz beim Duschen*
- *Integrierter Sitz im Duschbereich*
- *Bequeme Nackenstütze im Liegebereich*
- *Elektronisches Sicherheits-Verschluss-System*
- *Einstiegshöhe 18 cm, kann bis auf 7 cm verringert werden*
- *Integrierte Führungsschiene mit Brausehalter*





„Ich mag ja die kantigen Typen.“



## TWINLINE 2

- *Gerade Wannenform mit verbreiteter Duschzone*
- *Gerade Glastür für geringen Platzbedarf im Bad*
- *Rückenlehne und Duschsitz optional*
- *Extratiefe Wanne für viel Platz zum Baden*
- *Mechanisches Verschlusssystem, kein Stromanschluss nötig*
- *Einstiegshöhe 18 cm, kann bis auf 5,5 cm verringert werden*
- *Ideal für eine rasche Teilrenovierung (Wannentausch)*

# TWINLINE 1

Wanne? Oder Dusche? Viele von Ihnen kennen das: Man möchte weder auf das eine noch auf das andere verzichten. Die TWINLINE 1 ist die erste Badewanne der Welt, die Ihnen diese Entscheidung abnimmt, denn sie schafft Platz für beides!





# Die TWINLINE 1 im Detail.

Mit der TWINLINE 1 von Artweger wird Ihr Badezimmer zu Ihrer persönlichen Komfortzone. Das raffinierte Design mit der Tür macht's möglich: Bequem ein- und aussteigen wie bei einer Dusche. Mehr Bewegungsfreiheit durch die gerundete Wannenförmigkeit. Die integrierte Sicherheitsglas-Duschtür sorgt für Spritzschutz und zuverlässige Dichtheit. Und der

elektronische Sicherheitsverschluss garantiert, dass die Tür während des Badens nicht versehentlich geöffnet werden kann. Zusätzlich bietet die TWINLINE 1 jede Menge Komfort. Dank der integrierten Nackenstütze können Sie sich beim Baden völlig entspannt zurücklehnen. Ein in den Wannensrand integrierter Sitz ermöglicht Körperpflege der bequemeren Art.



- 1 *Nehmen Sie Platz! Ein integrierter Sitz lädt ein zur Körperpflege der komfortableren Art.*
- 2 *Duschsitz. Der breite, bequeme Sitz fügt sich in die Wannentrundung ein und lässt sich zum Reinigen entnehmen.*
- 3 *Ideal zum Entspannen. Eine weiche Nackenstütze ist in die Wanne integriert.*
- 4 *Alles unter Kontrolle. Solange die Taste leuchtet, kann der Sicherheitsverschluss der Tür nicht geöffnet werden.*
- 5 *Rundum dicht. Die umlaufende, langlebige Dichtung macht die TWINLINE 100%ig dicht (Prinzip Waschmaschine).*

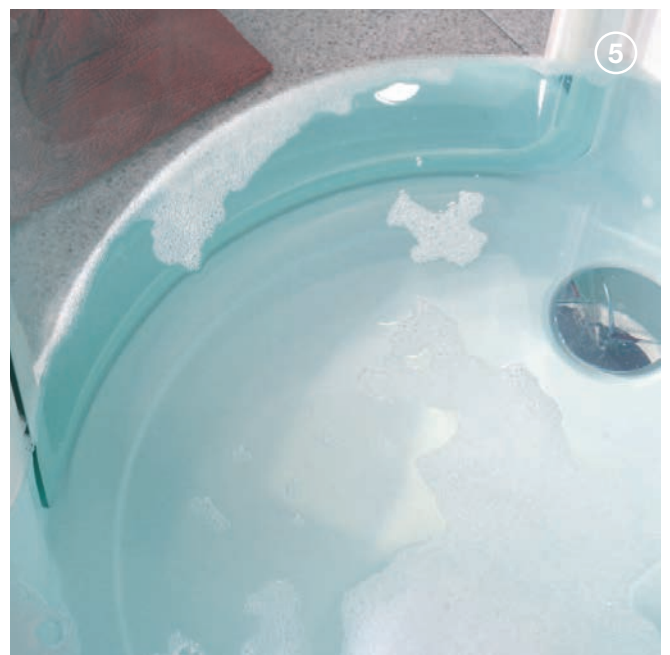
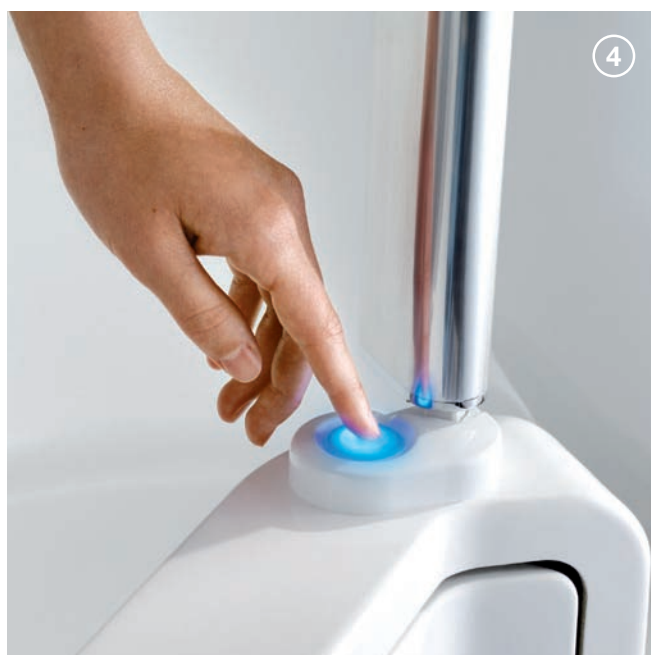
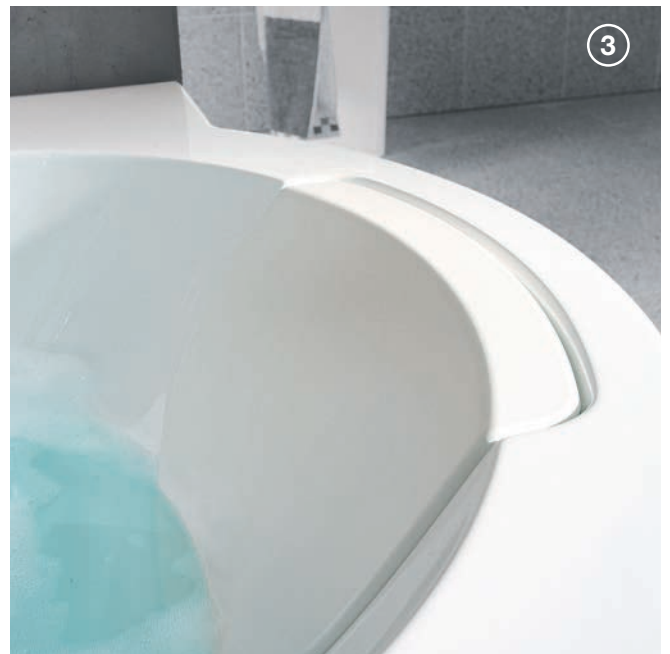

# TWINLINE 2

Die TWINLINE 2 hat einen ganz besonderen Vorteil: Sie passt auch in sehr kleine Bäder. Denn mit ihrer geraden Wannenform braucht sie exakt soviel Platz wie eine normale Badewanne. So können Sie mit wenig Aufwand Ihre alte Badewanne gegen die neue TWINLINE 2 austauschen.





# Die TWINLINE 2 im Detail.

Die TWINLINE 2 hat einen besonderen Vorteil: Sie ist besonders kompakt. Mit ihrer rechteckigen Wanne und der geraden Glastür ist sie die perfekte Lösung für kleine Bäder und die rasche Teilrenovation. Ihr mechanisches Sicherheitssystem verhindert zuverlässig ein unbeabsichtigtes Öffnen der Wanne während des Badens. Und ihre extratiefe Wanne ermöglicht Ihnen auch im kleinen Bad ausgiebige Vollbäder.

Nicht nur das Baden, sondern auch das Duschen ist in der TWINLINE 2 ein Vergnügen: dafür sorgt eine spezielle Verbreiterung der Wanne im Duschbereich und der bequeme Eintritt in die Wanne. Dieser kann bei fachgerechtem Einbau sogar bis auf eine Einstiegs-  
höhe von nur 5,5 cm reduziert werden. Damit bietet die TWINLINE 2 den vollen Komfort von Dusche und Badewanne.





- 1 *Bequemer Einstieg: Der Türgriff ist mit einer rutschhemmenden Gummierung ausgestattet und lässt sich einfach im Stehen betätigen.*
- 2 *Die Duschtür wird platzsparend nach innen geöffnet und erlaubt einen fast bodenebenen Zugang in den Dusch- und Badebereich.*
- 3 *Der optionale Wassereinlauf ist dezent in die Wannenumform integriert. Das Wasser sprudelt wie aus einer Quelle in die Wanne.*
- 4 *Der mechanische Sicherheitsverschluss ist mit dem Abfluss gekoppelt. Das Füllen der Wanne ist nur bei verriegelter Tür möglich.*
- 5 *Elegant und gleichzeitig bequem ist die weiche Rückenlehne aus pflegeleichtem Kunststoff (optional).*

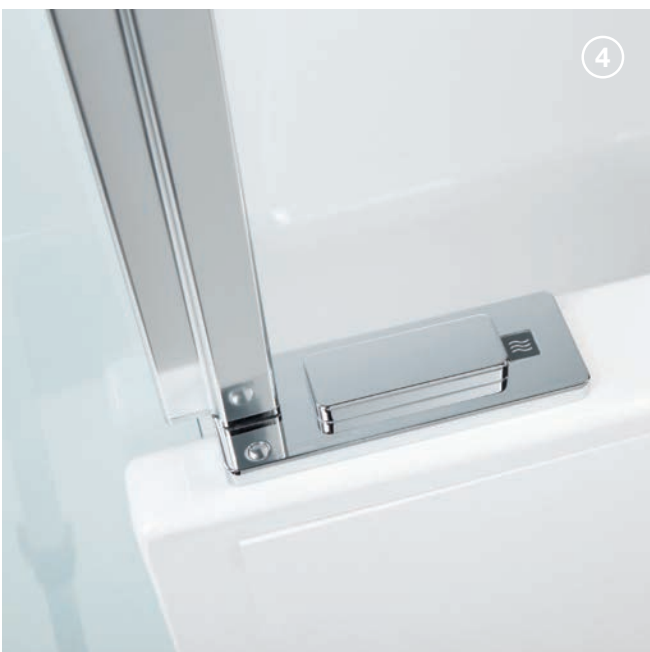
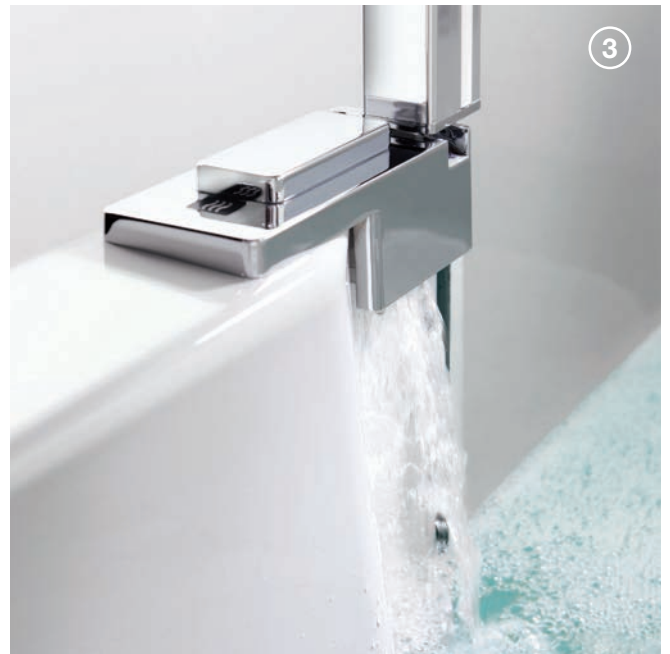

# Baden oder Duschen?

Entweder, oder? Gerade in kleinen Badezimmern musste man bisher ungeliebte Kompromisse eingehen. Im Bad hieß die entscheidende Frage bis jetzt: Duschen? Oder Baden? Manche Leute sind zwar eher die „Duschtypen“, bei denen es oft ein wenig schneller gehen muss - aber ganz aufs Baden verzichten wollen die wenigsten! Und die „Badetypen“ sehen ihr Bad ohnehin als ihre persönliche Wellness-Oase, die



## **Baden bringt's**

- wirkt entspannend
- fördert die Beweglichkeit
- kann Gelenksbeschwerden lindern
- regt Herz-Kreislauf an
- kann Nervosität lindern
- kann bei rheumatischen Beschwerden helfen
- hilft gegen und bei Erkältungen
- kann Rückenbeschwerden lindern
- vorbeugend gegen Muskelkater
- kann Cellulite vorbeugen
- für eine gesunde Haut
- zur medizinischen Pflege bei Hautproblemen
- mit ätherischen Badezusätzen als Immuntherapie



*„Mama singt beim Duschen!“*



*„Papa schnarcht beim Baden.“*

Artweger  
**TWINLINE**



sie brauchen, damit ihre Welt in Ordnung ist. Darüber hinaus dient Baden erwiesenermaßen auch therapeutischen Zwecken und bietet gesundheitlich eine Reihe positiver Aspekte. Mit dem TWINLINE Konzept kommen also beide Typen ganz auf ihre Rechnung, denn die TWINLINE ist beides - vollwertige Badewanne und geräumige Dusche in einem.

#### ***Duschen bringt's***

- für die tägliche Körperpflege
- wassersparend
- zeitsparend
- erfrischend
- im Sommer zum raschen Abkühlen
- im Winter zum einfachen Aufwärmen
- durchblutungsfördernd
- Kneipp-Anwendungen mit kaltem Wasser



# Voller Komfort, bis ins kleinste Detail.

Wer ein neues Bad plant oder renoviert, sollte dabei auch an morgen denken: Werde ich auch noch so mobil sein, wenn ich einmal älter bin? Wie kann ich mir mein Bad so praktisch und bequem wie möglich einrichten? Und wie schaut es mit meinem Partner aus? Haben wir auch im Bad optimal vorgesorgt?

Mit der ARTWEGER TWINLINE haben Sie die Zukunft bereits mit eingebaut. Denn sie bietet jede Menge Komfort und Funktionalität - zum Beispiel beim Einstieg: bei Einbau in den Boden kann die Einstiegshöhe der TWINLINE bis auf 5,5 cm reduziert werden. Am besten, Sie fragen dazu ihren Fachmann fürs Bad.

*Beide Modelle der TWINLINE können in den Boden versenkt werden, wodurch die Einstiegshöhe bis auf 5,5 cm (TWINLINE 2) reduziert wird. Zudem öffnet die Duschtür nach innen. Dadurch bietet die TWINLINE einen platzsparenden, fast bodenebenen Ein- und Ausstieg.*



TWINLINE 2 180 cm, bodenversenkte Ausführung, Glasschürze in Farbe Bordeaux.

*„Ich will beim Duschen  
auch sitzen.“*



*„Ich wünsche mir beim Baden  
maximalen Komfort.“*

*Der hochgestellte Türverschluss  
lässt sich bequem im Stehen betätigen.*



*Bei beiden Modellen sind die Duschbereiche  
sehr großzügig angelegt.*



*Sitzpolster und Rückenlehne helfen bei Entspannung und  
Körperpflege.*



*Noch mehr Komfort bietet ARTLIFT:  
Näheres auf der Prospekt-Rückseite!*





Wieviel Whirlpool  
darf's sein?



### TWINLINE 1

#### Der **klassische** Whirlpool

Mehr Komfort geht nicht: Gönnen Sie sich in Ihrer TWINLINE 1 das sinnliche Erlebnis eines klassischen Whirlpools. Ergonomisch verteilte und steuerbare Luft- und Wasserdüsen sorgen für eine Rundum-Entspannung. Die TWINLINE 1 mit Whirlpool bietet Ihnen gleich dreifaches Badeerlebnis auf kleinstem Raum: erfrischende Dusche, entspannendes Bad und belebender Whirlpool.

- 12 Luftdüsen
- 6 Massagedüsen
- 4 Microjet-Düsen
- LED Farblicht
- Clean-Anlage

„Klassisch ist immer gut.“





## TWINLINE 2

### Der **etwas andere** Whirlpool

Bei der TWINLINE 2 wird über 24 dezente Flüsterdüsen Luft in die Wanne gebracht. Wie prickelnde Champagnerbläschen steigt diese auf und massiert Ihren Körper sanft. Die Düsen sind ergonomisch angebracht, sodass Ihr ganzer Körper in den Genuss der Streicheleinheiten kommt. Mit den beiden LED Farblichtern verwandeln Sie Ihre TWINLINE 2 in ein Farbenmeer.

24 leise Luftdüsen

2 LED Farblichter



*„Ich probier auch gern Neues aus.“*



# TWINLINE: Der Platzmacher im Bad!

## So machen Sie Ihr Bad größer!

Sie haben ein kleines Bad und wollen vollen Komfort? Kein Problem: Mit den verschiedenen Modellen und Ausführungen der TWINLINE Familie können Sie jetzt Ihre persönlichen Badpläne verwirklichen. Denn die TWINLINE ermöglicht auch für kleine oder verwinkelte Bäder passende Lösungen, ohne auf eine Badewanne oder Dusche verzichten zu müssen. Einige Beispiele von professionellen Badplanern sehen Sie hier.

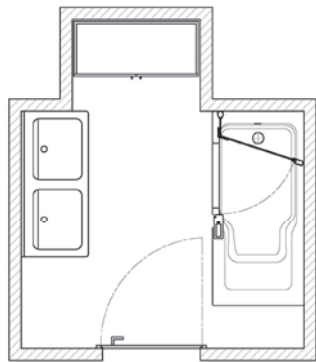

*Kleines Bad mit viel Stauraum? Die TWINLINE 2 passt mit ihrer kompakten Form auch in verwinkelte Bäder und schafft so viel Platz für zusätzliche Einrichtungsideen.*



*Vier Quadratmeter Bad - kleiner geht fast nicht. Dennoch ist auch hier voller Komfort möglich! Denn wo bisher die Frage lautete Badewanne oder Dusche, ist mit der TWINLINE 2 jetzt auf einmal beides machbar - ein wahres Raumwunder.*

*Weitere Profi-Tipps, die auch ein kleines Bad größer wirken lassen: helle, freundliche Farben, großformatige Fliesen, geschickt eingesetzte Spiegel und indirektes Licht, um nur die wichtigsten zu nennen.*

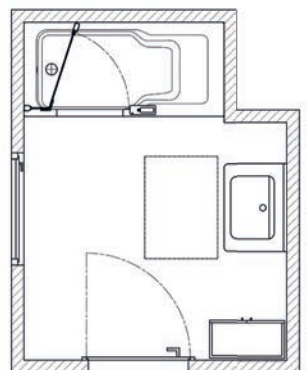





TWINLINE 1 mit Rückwänden aus ARTWALL Dekor Beton.

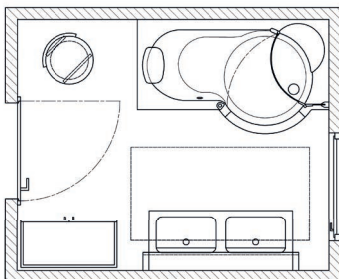

Die zukunftsweisende Lösung für kleine Bäder heißt TWINLINE, denn sie bietet auch bei begrenztem Raumangebot die Vorteile von Dusche UND Badewanne. Das ist platzsparend und schafft Bewegungsfreiheit. Die TWINLINE kann teilweise in den Boden versenkt werden (siehe Bild oben) und bietet so einen fast barrierefreien Zugang.

## Neues Bad - leicht gemacht:

# Wannentausch in 24 Stunden\*, Dusche inklusive!

\* Zeitangabe abhängig von der jeweiligen Einbausituation.

Tauschen Sie schnell und einfach Ihre alte Badewanne gegen eine neue TWINLINE 2. Das Besondere: Auf der gleichen Fläche, auf der bisher Ihre alte Badewanne stand, steht in Zukunft Ihre neue TWINLINE. Im Klartext: Dusche UND Bad in einem - auf derselben Fläche, ohne mehr Platzbedarf! Fragen Sie einfach Ihren Fachmann fürs Bad, ob und wie das in Ihrem Fall geht.



## Gestalten Sie Ihr Bad neu - mit ARTWALL!

ARTWALL von Artweger ist eine besonders praktische Lösung für die rasche Badrenovierung. ARTWALL ist in verschiedenen Farben und Designs erhältlich und lässt sich elegant in Ihr bestehendes Bad integrieren. Und das Beste: ARTWALL spart Zeit und Kosten, ein aufwändiges Verfliesen entfällt. Denn ARTWALL wird auf bestehende Untergründe aufgeklebt.

Ihr Bad ist nach kurzer Zeit wieder benutzbar. ARTWALL ist ein Wandsystem für die Badrenovierung und speziell für den Nassbereich entwickelt. Es ist daher ideal für rasche und einfache Verschönerung Ihres Bades geeignet. Die fugenlosen Platten sind besonders widerstandsfähig, fleckunempfindlich, resistent gegenüber haushaltsüblichen Reinigern - und damit sehr pflegeleicht.

ARTWALL kann auch als Wannerverkleidung für die TWINLINE eingesetzt werden.

### Artwall-Wannenschürzenfarben:



„Ich hätt's gern hell.“



„Ich lieber grell.“



NACHHER

TWINLINE 2 mit Rückwänden und Wannerverkleidung aus ARTWALL Dekor Rost.

# Details



TWINLINE 2: Der mechanische Verschluss ist mit dem Abfluss gekoppelt. In der Position „Duschen“ sind der Abfluss und die Türsperre geöffnet.



TWINLINE 2: Wird der Verschluss auf Position „Baden“ bewegt, schließt sich der Abfluss, die Tür wird verriegelt. Das Befüllen der Wanne ist nur bei verriegelter Tür möglich.



TWINLINE 1: Alles unter Kontrolle. Solange die Taste leuchtet, kann der Sicherheitsverschluss der Tür nicht geöffnet werden.



Die Scharniere der TWINLINE werden an die Glasaußenseite geklebt, dadurch ist die Glasinnenseite völlig plan und besonders leicht zu reinigen.



TWINLINE 1: Der breite, bequeme Sitz in der Duschzone ist in die Wanne integriert und lässt sich zum Reinigen entnehmen.

# Wannenverkleidungen



Kunststoffverkleidung weiss



Wannenverkleidung Glas hell



Wannenverkleidung Glas anthrazit



Wannenverkleidung Glas bordeaux

# Material

Hochstabiler und langlebiger Verbundstoff mit glänzender GEL-COAT-Oberfläche.

**Die Vorteile:** Warme Oberfläche, angenehm auf der Haut. Besonders pflegeleicht und glatt. Besonders widerstandsfähig und abriebfest. Chemikalien- und Lösungsmittelbeständig. Reparaturfähig.

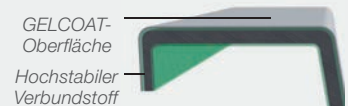

Wannenmaterial TWINLINE 1

Neue Wannentechnik von Artweger mit Acryl-Oberfläche und Sandwich-Bauweise = Aufbau in mehreren Schichten.

**Die Vorteile:** Optimale Wärmeisolierung, hohe Stabilität, besonders gute Schalldämmung, angenehme Oberfläche, umweltfreundlich und recyclingfähig, weil lösungsmittelfrei.

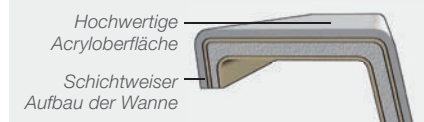

Wannenmaterial TWINLINE 2

# Ausstattungsvarianten

# Zubehör



Ausführung mit Seitenwand aus Echtglas, für alle Modelle möglich.



ARTGRIP, die spezielle Anti-Rutsch Beschichtung für den Duschbereich macht die Oberfläche rutschfest und sorgt für sicheren Stand in der Wanne.



Praktischer Klappsitz für die TWINLINE 2, bewegungsgedämpfter Mechanismus, hochwertige, reinigungs-freundliche Oberfläche.



Ausführung mit Glasflügel an der Duschtür für zusätzlichen Spritzschutz. Zum Ein- und Ausklappen. Nur für TWINLINE 2. Auch nachrüstbar! Glasflügel lieferbar ab März 2015.



Die elegante Rückenlehne für die TWINLINE 2 bietet Ihnen zusätzlichen Komfort beim Baden. Zum Reinigen wird sie einfach abgenommen.

**TWINLINE 1: Duschtür - wahlweise mit Seitenwand**

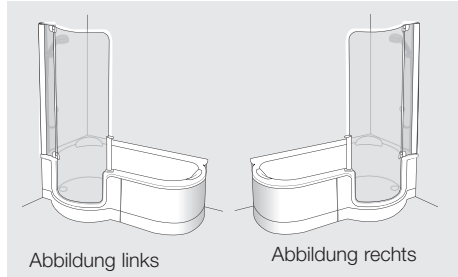

- Einscheibensicherheitsglas 6 mm
- Zu TWINLINE 1 Badewanne 160, 170 und 180
- Griff mit Türverriegelung
- Wandanschluss inkl. Führungsschiene mit Brausehalter.
- TWINLINE-Duschtür auch in Kombination mit Seitenwand erhältlich

Gesamthöhe in cm	Türhöhe in cm	Einstiegsbreite in cm
190	177,5	45,5
204,5	192	45,5

**TWINLINE 1: Badewanne160**

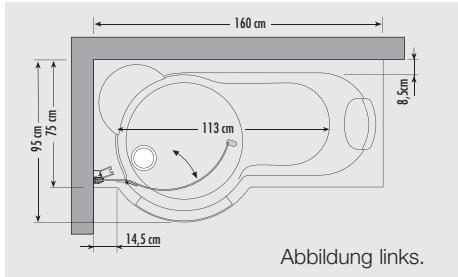

- Kunststoffwanne in Weiß
- Türschürze
- Elektronische Steuerung für Ablauf und Türverriegelung
- Ab-/Überlaufgarnitur
- Wanneninhalte ca. 160 Liter
- Sitz und Nackenstütze
- Optional: Ein-, Ab- und Überlaufgarnitur
- Modelle für linken und rechten Einbau

Länge in cm	Breite in cm	Tiefe in cm
160	75/95	43

**TWINLINE 1: Badewanne 170**

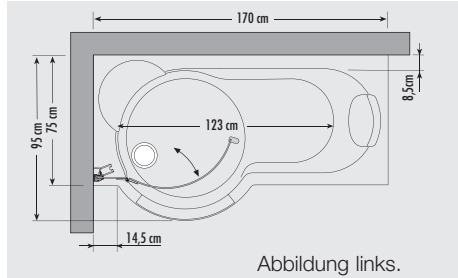

- Kunststoffwanne in Weiß
- Türschürze
- Elektronische Steuerung für Ablauf und Türverriegelung
- Ab-/Überlaufgarnitur
- Wanneninhalte ca. 180 Liter
- Sitz und Nackenstütze
- Optional: Ein-, Ab- und Überlaufgarnitur
- Modelle für linken und rechten Einbau

Länge in cm	Breite in cm	Tiefe in cm
170	75/95	43

**TWINLINE 1: Badewanne 180 eckig**

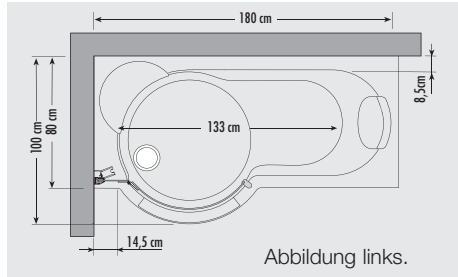

- Kunststoffwanne in Weiß
- Türschürze
- Elektronische Steuerung für Ablauf und Türverriegelung
- Ab-/Überlaufgarnitur
- Wanneninhalte ca. 180 Liter
- Sitz und Nackenstütze
- Optional: Ein-, Ab- und Überlaufgarnitur
- Modelle für linken und rechten Einbau

Länge in cm	Breite in cm	Tiefe in cm
180	80/100	43

**TWINLINE 1: Badewanne 180 gerundet**

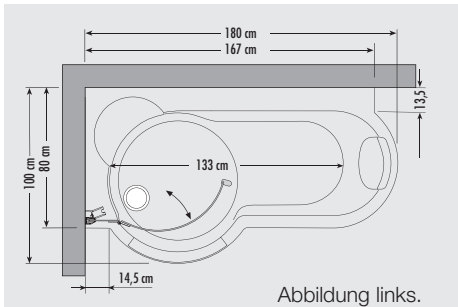

- Kunststoffwanne in Weiß
- Türschürze
- Elektronische Steuerung für Ablauf und Türverriegelung
- Ab-/Überlaufgarnitur
- Wanneninhalte ca. 200 Liter
- Sitz und Nackenstütze
- Optional: Ein-, Ab- und Überlaufgarnitur
- Modelle für linken und rechten Einbau

Länge in cm	Breite in cm	Tiefe in cm
180	80/100	43

**TWINLINE 1: Badewanne + Whirlpool (alle Größen)**

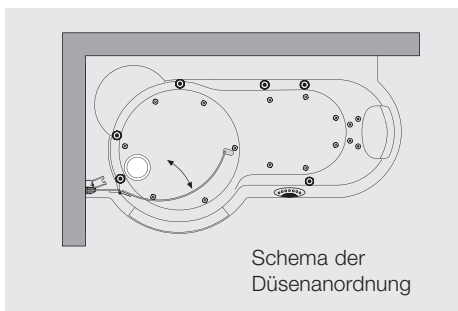

- Für alle TWINLINE-Modelle erhältlich!**
- Ausstattung wie TWINLINE, zusätzlich
- 12 Luftdüsen
  - 6 Massagedüsen
  - 4 Microjet-Düsen
  - Clean-Anlage mit Frischwasser
  - LED-Farblicht
  - integriertes Bedienelement
  - Wannerverkleidungen

--	--	--

**TWINLINE 2:** Duschtür

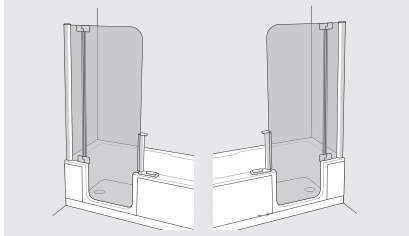

- Einscheibensicherheitsglas 8 mm
  - Zu TWINLINE 2 Badewanne 160, 170, 180
  - Griff mit Türverriegelung
  - Türöffnung nach innen
  - TWINLINE-Duschtür auch in Kombination mit Seitenwand erhältlich
- Abschrägungen u. Sonderhöhen auf Anfrage

Gesamthöhe in cm	Türhöhe in cm	Einstiegsbreite in cm
211	197	55,3

**TWINLINE 2:** Badewanne 160 x 75 cm

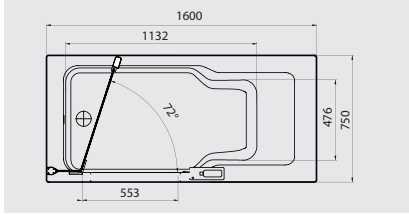

- Acrylwanne in Weiß
- Mechanische Steuerung für Ablauf und Türverriegelung
- Ab-/Überlaufgarnitur
- Einlaufgarnitur optional
- Wanneninhalte ca. 180 Liter
- Optional: LED-Spots
- Modelle für linken und rechten Einbau

Länge in cm	Breite in cm	Tiefe in cm
160	75	49,5

**TWINLINE 2:** Badewanne 170 x 75 cm

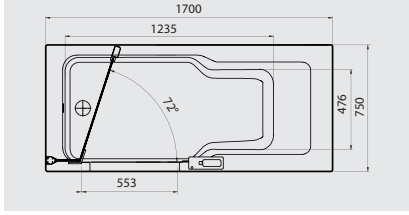

- Acrylwanne in Weiß
- Mechanische Steuerung für Ablauf und Türverriegelung
- Ab-/Überlaufgarnitur
- Einlaufgarnitur optional
- Wanneninhalte ca. 200 Liter
- Optional: LED-Spots
- Modelle für linken und rechten Einbau

Länge in cm	Breite in cm	Tiefe in cm
170	75	49,5

**TWINLINE 2:** Badewanne 170 x 80 cm

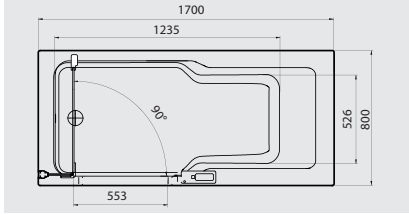

- Acrylwanne in Weiß
- Mechanische Steuerung für Ablauf und Türverriegelung
- Ab-/Überlaufgarnitur
- Einlaufgarnitur optional
- Wanneninhalte ca. 220 Liter
- Optional: LED-Spots
- Modelle für linken und rechten Einbau

Länge in cm	Breite in cm	Tiefe in cm
170	80	49,5

**TWINLINE 2:** Badewanne 180 x 80 cm

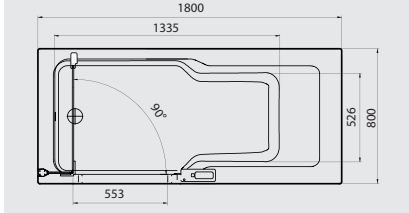

- Acrylwanne in Weiß
- Mechanische Steuerung für Ablauf und Türverriegelung
- Ab-/Überlaufgarnitur
- Einlaufgarnitur optional
- Wanneninhalte ca. 240 Liter
- Optional: LED-Spots
- Modelle für linken und rechten Einbau

Länge in cm	Breite in cm	Tiefe in cm
180	80	49,5

**TWINLINE 2:** Badewanne + Whirlpool (alle Größen)

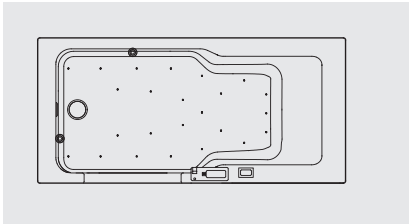

- Acrylwanne in Weiß
- Elektroanschluss 230V/50/60Hz erforderlich
- Ablauf und Türverriegelung
- Ab-/Überlaufgarnitur
- Einlaufgarnitur optional
- Modelle für linken und rechten Einbau

Länge in cm	Breite in cm	Tiefe in cm

**TWINLINE 2:** Klappsitz

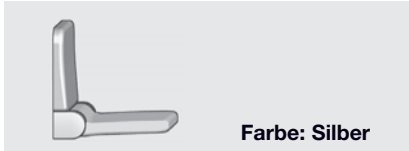

- hochwertige pflegeleichte Oberfläche
  - Klappmechanismus mit Bewegungsdämpfer und Magnetsicherung
- Belastbarkeit: 130 kg, Ausladung: 33,5 cm

Höhe in cm	Breite in cm	Tiefe in cm
32	38,5	9,2

**Wannenfarbe:**



**Glas-Wannenschürzenfarben:**



**Profilfarben:**



**Scharniere und Griff-Endteil:**



**Verschlusseinheit:**



**Einscheiben-Sicherheitsglas (ESG).** In der TWINLINE kommt ein speziell wärmebehandeltes Sicherheitsglas (EN 12150) zum Einsatz, das widerstandsfähiger ist gegen Schlag, Stoß und Temperaturwechsel. Bei Glasbruch entstehen Glaskrümel, die eine Verletzungsgefahr deutlich reduzieren.

# Heute schon für morgen vorsorgen!



## ARTLIFT

Duschen. Baden. Hebesitz.

ARTLIFT ist Ihre Mobilitätsgarantie im Bad. Denn ARTLIFT vereint bequemen Zugang, Badewanne, Dusche und Hebesitz in einem. Der Hebesitz ist fix in der Wanne integriert. Auf Knopfdruck gleiten Sie sanft und sicher in eine bequeme Badeposition und wieder zurück in die Sitzposition.

**Heute schon an morgen denken! Ausgestattet mit einem ARTLIFT VORRÜSTSATZ können Sie auch nach Jahren Ihren ARTLIFT Hebesitz bestellen und jederzeit einfach einbauen lassen!**

[www.artweger.com](http://www.artweger.com)



Bei Ihrem Artweger  
Garantiepartner.



Weitere Prospekte:

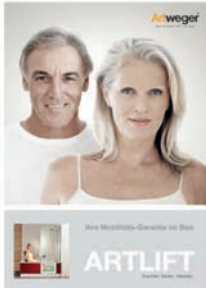

Einfach anfordern unter  
[www.artweger.at/service](http://www.artweger.at/service)

**Artweger**<sup>®</sup>  
Die feinere ART im Bad

Überreicht durch Ihren Fachmann fürs Bad:

### Artweger GmbH. & Co. KG

Sulzbacherstr. 60 | 4820 Bad Ischl | Austria  
Tel. +43 6132 205-0 | Fax +43 6132 25034  
[info@artweger.at](mailto:info@artweger.at) | [www.artweger.at](http://www.artweger.at)

### Niederlassung Wien

Goldschlagstraße 178 | 1140 Wien | Austria  
Tel. Schauraum +43 1 9142753-11  
Tel. Auftragsabwicklung +43 6132 205-25  
Fax +43 1 9142753-22  
[wien@artweger.at](mailto:wien@artweger.at)

### Verkauf Deutschland

Artweger GmbH. & Co. KG  
Postfach 1169 | 83402 Ainring | Deutschland  
Tel. 0800 1114442-0 | Fax 0800 1114442-41  
[info@artweger.de](mailto:info@artweger.de) | [www.artweger.de](http://www.artweger.de)

### Verkauf Schweiz

Artweger GmbH. & Co. KG  
Postfach 16 | CH-4202 Duggingen  
Tel. + 41 61 751 90 91  
[info@artweger.com](mailto:info@artweger.com) | [www.artweger.com](http://www.artweger.com)

### Verkauf Italien

Vasc.Ital. KG  
Gerbergasse 67 a | 39100 Bozen  
Tel.: +39 0471202897  
Fax: +39 0471501714  
[info@vasc-ital.it](mailto:info@vasc-ital.it) | [www.vasc-ital.it](http://www.vasc-ital.it)